

Varenummer: 204801V10150ALLS

Beskrivelse: E+G Firkantrør med scala - GN 480.1-V10-150-AL-LS

Mål

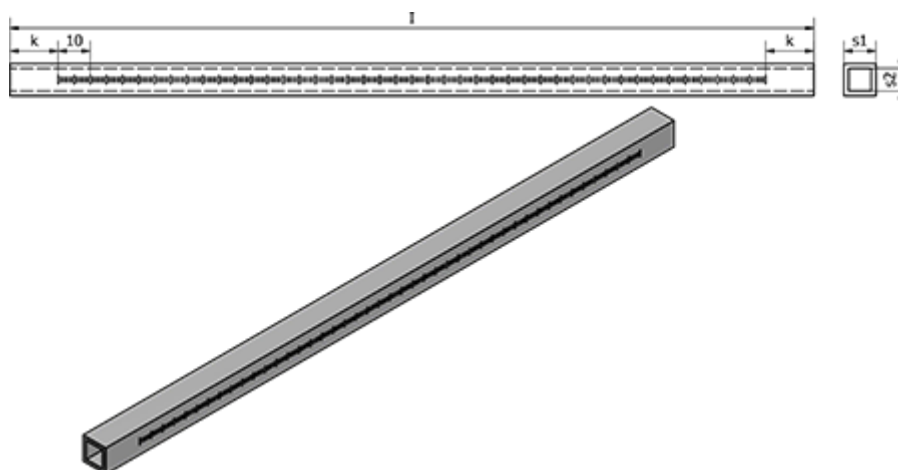

l	= 150
k	= 15
s1	= V10
s2	= 7
Vægt (g)	= 19